

Zega

Instruktionsmanual

Skal læses før installation og bør gemmes til fremtidigt brug

Effektivt IP64 (front) indbygnings downlight med op til 121Lm/W og UGR<19. Armaturhus fremstillet i robust aluminium sikrer effektiv køling og lang levetid. Vedligeholdelsesfrit design og nem installation med quickstik. Lysfarveskift med DIP switches 3000K/4000K/5700K.

For at sikre kvaliteten af produktet og sikker anvendelse, skal følgende instruktioner overholdes:

Almene retningslinjer og sikkerhedsadvarsler:

1. Inden du åbner emballagen, skal du kontrollere om der er tegn på skader eller defekter sket under transport. Hvis der er tegn skader, må produktet ikke anvendes! Kontakt omgående leverandøren.
2. Hvis produktet på nogen måde beskadiges eller ved røgudvikling, lugt mv. sluk omgående for strømmen og få armaturet tilset af en elektriker. Forsøg ikke at anvende eller installere et beskadiget produkt!
3. Produktet må kun installeres, afmonteres og vedligeholdes af en elektriker.

Leverandøren påtager sig ikke ansvar for eventuelle problemer, skader eller udgifter opstået på grund af forkert håndtering eller ukorrekt anvendelse af produktet!

Installation:

1. Afbryd strømmen før installation, vedligeholdelse, rengøring og nedtagning. Før der tændes for strømmen, kontrolleres at kablingen er korrekt udført og der ikke kan opstå kortslutning.
2. Må ikke monteres nær en varmekilde. **Der skal sikres 25 mm afstand omkring produktet til ventilation. Armaturet må ikke tildækkes.**
3. Produktet må kun renses med en fugtig blød klud. Brug aldrig opløsningsmidler eller lignende!

Anvendelse	Indbygning	Tilslutning	Ikke dæmpbar 3x0,75mm ² ikke sløjfbar, Dali2 5x2,5mm ² sløjfbar. Master Connect/Casambi 3x1.5mm ² ikke-sløjfbar. Sløjfedåse kan tilkøbes
Driver	u/dæmp, Dali2, Casambi eller Master Connect. Alle drivere er flicker-fri	Isolationsklasse	Klasse II
Lyskilde	LED	Kapslingsklasse	IP64 front IP20 bagside
Levetid	50.000 timer L90/B10. 100.00 timer L80/B20	Vandalklasse	IK06
CCT	3000K/4000K/5700K	Omgivelsestemperaturer	-20°C til +40°C
CRI	80	Dimensioner	10W: Ø114*66 mm 20W: Ø174*87 mm 28W: Ø200*97 mm 28W: Ø232*110 mm 40W: Ø280*130 mm
Effekt	Ø114*66 mm: 10W Ø174*87 mm: 20W Ø200*97 mm: 28W Ø232*110 mm: 28W Ø280*130 mm: 40W	Hulmål	10W: Ø90-102 mm 20W: Ø145-155 mm 28W: Ø165-180 mm 28W: Ø195-210 mm 40W: Ø240-255 mm
Lysspredning	60°	Godkendelse	CE, RoHS, ErP
Forsyningsspænding	220-240V, AC 50-60Hz		

Montage

Robuste montageclips sikrer hurtig montage med sikker fastgørelse i loftet. Ved montering i bløde loftsplader anbefales det at der anvendes en forstærkning bag klipsen. Respektafstand til omgivende materialer er 25mm.

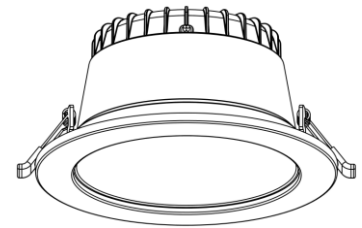

Billede 1. Sluk for strømmen.

Billede 2. Bor/udskær et passende monteringshul i loftet tilpasset størrelseskravet for den pågældende model.

Billede 3. Indstil den ønskede farvetemperatur (CCT) på skydekontakten.

Billede 4. Forbind armatur og driver med quickstik, Tilslut netkablet til LED-driverens indgangsende (AC input). Tjek at tilslutningen er korrekt.

Billede 5. Sæt LED-driveren på et passende sted i loftet.

Billede 6. Klem begge fjedre, skub derefter armaturet ind i installationshullet, bøjlerne springer tilbage og låser automatisk. Sørg for, at armaturet sidder ordentligt fast.

Efterse at alt er korrekt forbundet, og tænd derefter for strømmen.

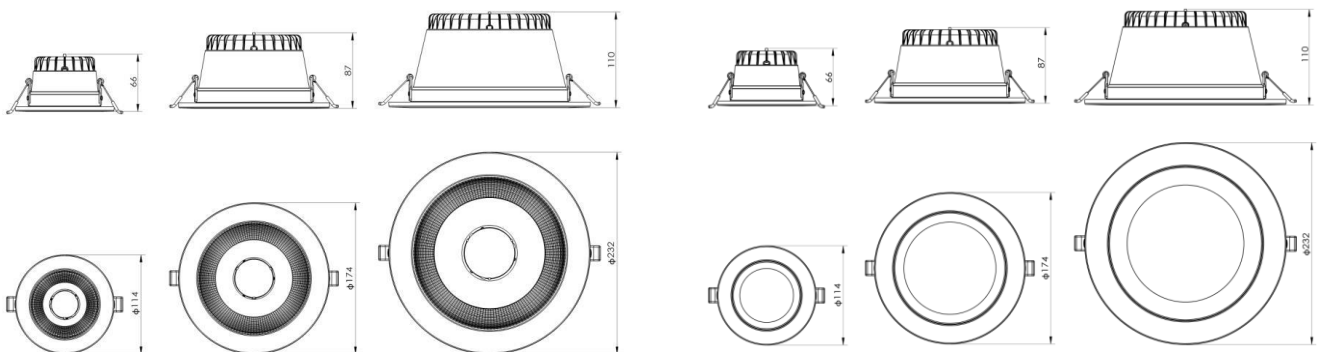
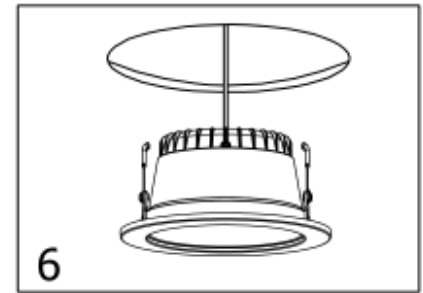
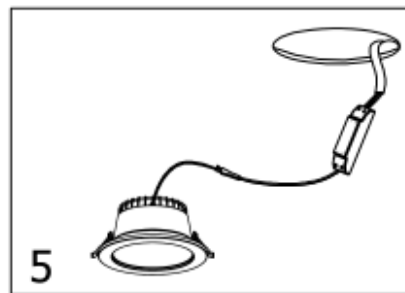
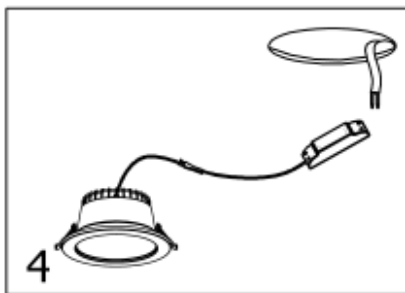
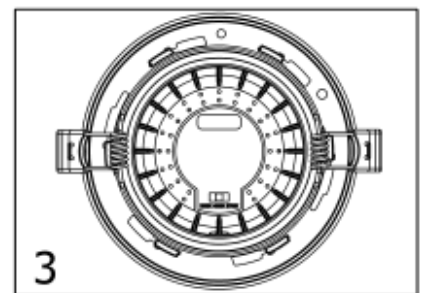
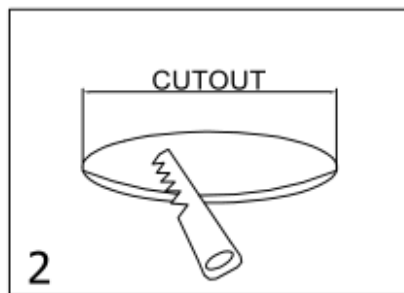
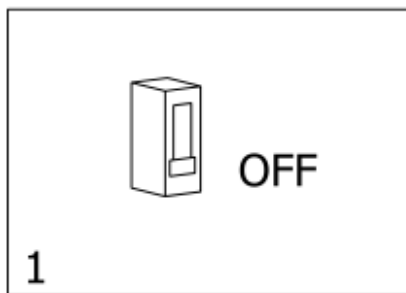

Tak fordi du valgte et kvalitetsprodukt fra Inwave. Opstår der spørgsmål vedr. produktet står vi gerne til rådighed på nedenstående telefon og mail.