

PRIMELUX

Instruktionsmanual

Skal læses før installation og bør gemmes til fremtidigt brug

For at sikre kvaliteten af produktet og sikker anvendelse, skal følgende instruktioner overholdes:

Almene retningslinjer og sikkerhedsadvarsler:

1. Inden du åbner emballagen, kontrolleres om der er tegn på skader eller defekter sket under transport. Ved tegn på skader må produktet ikke anvendes! Kontakt omgående leverandøren.
2. Ved røgudvikling, lugt mv. sluk omgående for strømmen og få armaturet tilset af en elektriker.
3. Produktet må kun installeres, afmonteres og vedligeholdes af en elektriker.

Leverandøren påtager sig ikke ansvar for eventuelle problemer, skader eller udgifter opstået på grund af forkert håndtering eller ukorrekt anvendelse af produktet!

Installation:

4. Afbryd strømmen før installation, vedligeholdelse, rengøring og nedtagning.
5. Produktet renses med en fugtig blød klud. Brug aldrig opløsningsmidler til rengøring af produktet.

Tak fordi du valgte et kvalitetsprodukt fra Inwave

Opstår der spørgsmål vedr. produktet står vi gerne til rådighed på nedenstående telefon og mail.

MANUAL OPDATERET: 24. februar 2025

Tekniske data

Anvendelse: Påbygning, Indbygning

Effekt: 18W/34W/52W

Driver/LED/Nødllys udskiftelig: Ja/ja/ja

CCT: 3000K/4000K

Ra: 80

Lysspredning: 120°

Dimensioner: 600x68x79mm / 1200x68x79mm / 1500x68x79mm

Driver: u/ dæmp, DALI2. Driver er flicker-fri

Tilslutning: 5-polet indstiksklemrække

Forsyningsspænding: 220-240 VAC 50-60Hz, 225-275VDC

Levetid: 50.000 timer L90/B20, 100.000 timer L80/B50

Omgivelsestemperaturer: -20°C til +40°C (Nødllys 0°C til +40°C)

Overspændingsbeskyttelse: 1 KV

Isolationsklasse: Klasse II

Antal armaturer pr. MCB C10:

- **u/dæmp / HF-sensor:** 18W: 30 stk. / 34W: 19 stk. / 52W: 14 stk.
- **DALI2:** 18W: 35 stk. / 34W: 35 stk. / 52W: 11 stk.

THD: u/dæmp <14.15% / DALI2 <10%

Lækstrøm: u/dæmp <0.5mA / DALI2 <0.7mA

Kapslingsklasse: IP66

Vandalklasse: IK10

Godkendelse: CE, RoHS, ErP

Montering

U/dæmp udgaven er gennemforrådet 5x1,5mm². For 3-fasede varianter indstilles den ønskede fase nemt via skydekontakt bag klemrækken.

- Varianten med HF sensor/vågelys leveres med en fase og jord gennemforrådet.

- Varianten med DALI2 eller med Nødllys leveres med en fase, gennemforrådet og uden jord.

- Varianter med farveskift/CCT change indstilles den ønskede lysfarve nemt på DIP switch bag endekappen inden/under montage.

Montage

Loftmontering med clips

Skrue clips fast i loftet med brug af wallplugs og skruer. Klik armaturet på plads.

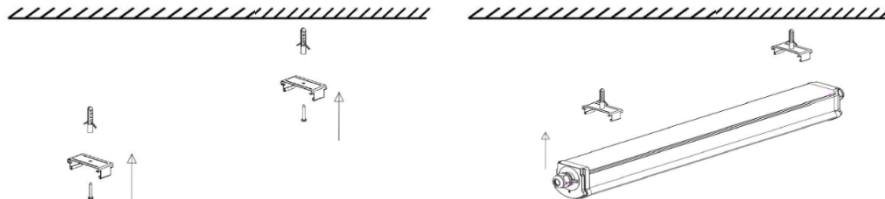

Nedhængt montage

1. Monter wireophænget i loftet
2. Fastgør wireophæng til clips

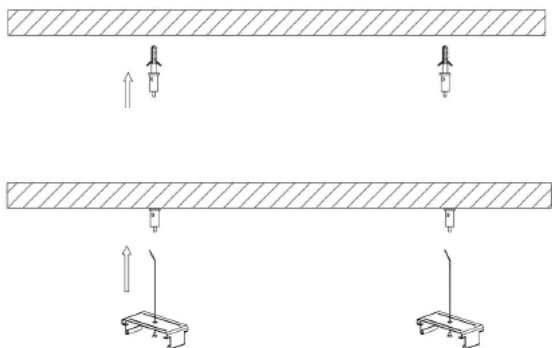

3. Klik armaturet fast i clipsene og juster wirelængden så armaturet hænger korrekt

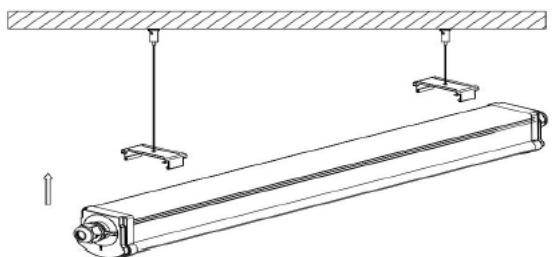

Tilslutning af forsyningskabel (kan foretages før armaturet ophænges/fastskrues)

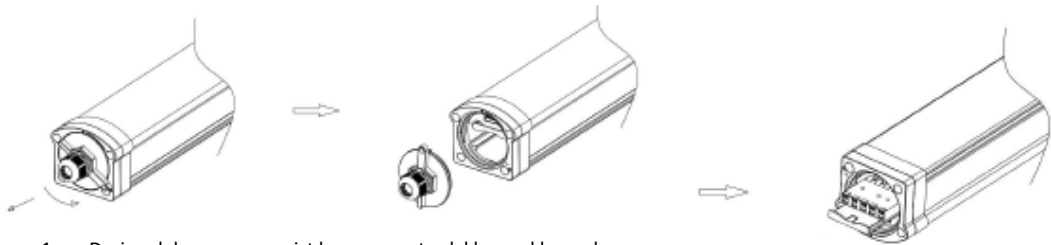

1. Drej endekappen som vist herover og træk klemrækken ud
2. Træk forsyningskablet gennem IP68 forskruningen og tilslut til klemrækken
3. For 3-faset variant indstil den ønskede fase på skydekontakten
4. Skub klemrækken ind i armaturhuset igen som vist herunder
5. Drej endekappen tilbage på plads og skru den medfølgende skrue i ved låsemærket
6. Foretag samme kabling i den modsatte ende af armaturet

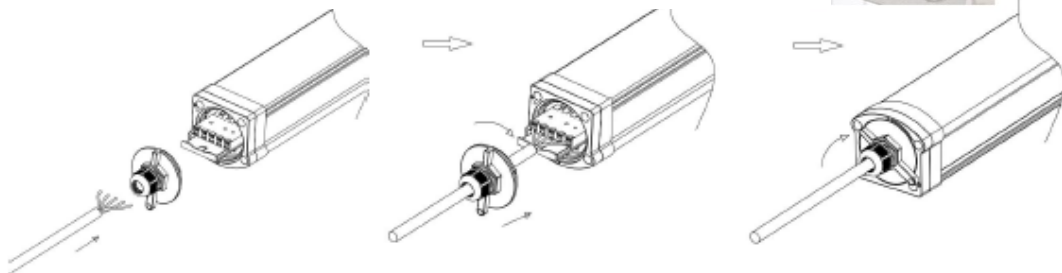

Kabling 5*1.5mm²



L1-Brun

L2-Sort

L3-Hvid

GND-Gul/grøn

N-Blå

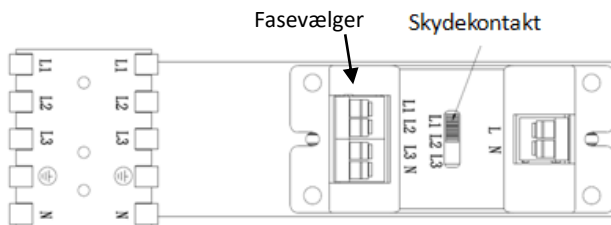

Primelux med Nødlys

Nødlysfunktionen sikrer at armaturet lyser med 10% lysstyrke i 3 timer ved pludseligt strømsvigt. Armaturet har autotest: Den grønne LED indikator viser at funktionen er normal og batteriet fuldt opladt. Batteriet har en levetid på 1000 opladninger. Der kan endvidere foretages manuel test ved tryk på den lille knap ved klemrækken. Åben endekappen mærket "Nødlys testknap herunder" og tryk på knappen.

- Batteripakken er udskiftelig.
- Batterierne eller hele armaturet skal udskiftes, når armaturet ikke længere yder den angivne nødlys driftstid efter fuld opladning.
- Temperaturområdet i omgivelserne (Ta) er 0-40° C.

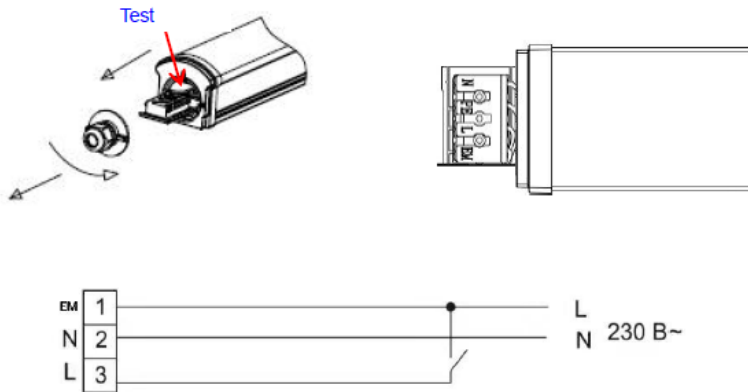

Udskiftning af Nødlysbatteri

Afmontér endekappen, træk "slisken" med klemrække, driver og nødlysbatteri ud. Batteriet kobles fra klemrække og via quick-stik i driveren.



Primelux med HF-sensor og vågelys

Ønskes andre indstillinger end fabriksindstillingerne (se s.1.) kan HF-sensorens parametre nemt justeres med fjernbetjeningen (tilkøb) som vist herunder:

Remote Control Setting	Button	Remarks																												
	ON/OFF	Press the "ON/OFF" button, the light goes to constant on/off mode, sensor is disabled, Press "Reset" "Auto mode" button to quit from this mode and the sensor starts to work.																												
	Reset	Press "Reset" button, all parameters are same as setting of DIP switch or factory settings.																												
	Sensor motion	Press "Sensor motion" button, the light quits from the constant on/ off mode, and the sensor starts to work (The latest setting stays in validity)																												
	DIM Test	Press "DIM Test" button, the 1-10 V dimming works to test whether the 1-10Vdc dimming ports are connected properly. After 2s, it returns to the latest setting automatically.																												
	Dverride DH	Long press 3s, Daylight priority mode will be switched to daylight threshold mode, lux value will go back to previous one.																												
	DIM+ DIM-	Short press "DIM+/DIM-" button to Set the output lumen level, each press will $\pm 2\%$ light level																												
	DH Mode	Long press >3s, sensor will be switched to daylight priority mode, if preset daylight value is Disable, press DH Mode can not start daylight priority mode.																												
	Q1 Q2 Q3	<table border="1"> <thead> <tr> <th>Scene Options</th> <th>Detection Area</th> <th>Hold Time</th> <th>Stand-by period</th> <th>Stand-by dim level</th> <th>Daylight Sensor</th> <th>Induction model</th> </tr> </thead> <tbody> <tr> <td>QS1</td> <td>100%</td> <td>5min</td> <td>10min</td> <td>10%</td> <td>30Lux</td> <td>Hs</td> </tr> <tr> <td>QS2</td> <td>100%</td> <td>10min</td> <td>30min</td> <td>10%</td> <td>Disable</td> <td>Hs</td> </tr> <tr> <td>QS3</td> <td>100%</td> <td>20min</td> <td>30min</td> <td>10%</td> <td>Disable</td> <td>Hs</td> </tr> </tbody> </table>	Scene Options	Detection Area	Hold Time	Stand-by period	Stand-by dim level	Daylight Sensor	Induction model	QS1	100%	5min	10min	10%	30Lux	Hs	QS2	100%	10min	30min	10%	Disable	Hs	QS3	100%	20min	30min	10%	Disable	Hs
Scene Options	Detection Area	Hold Time	Stand-by period	Stand-by dim level	Daylight Sensor	Induction model																								
QS1	100%	5min	10min	10%	30Lux	Hs																								
QS2	100%	10min	30min	10%	Disable	Hs																								
QS3	100%	20min	30min	10%	Disable	Hs																								
	TEST 2S	Note: Detection area / Hold time /Stand-by period /Stand-by dim level / Daylight sensor can be adjusted by pressing the corresponding button. The latest setting will stay valid. Press the "TEST 2S" button can enter the test mode any time. At the mode, the sensor parameters as below: Detection Area is 100%, Hold Time is 5s, Stand-by Dim Level is 10%, Stand-by Period is 0s, daylight sensor disable.																												
	HS LS	This function only for testing. Quit the mode by pressing "RESET" or any other function buttons. Press "HS" button to set the detection area to be high sensitive. Press "LS" button to set the detection area to be low sensitive. The adjustment bases on the "Detection Area" parameter you set.																												
	Daylight Sensor	Set up daylight threshold: 5Lux/15Lux/30Lux/50Lux/100Lux/150Lux/ Disable.																												
	Stand-by period	Set up stand-by time: 0S/10S/1min/3min/5min/10min/30min/+∞																												
	Hold time	Set up hold time: 5S/30S/1min/3min/5min/10min/20min/30min																												
	Stand-by dim level	Set up stand-by dim level: 10%/20%/30%/50%																												
	Detection Area	Set up detection area: 25%/50%/75%/100%																												
	Remote Distance	Toggle button can set the remote distance of remote control and sensor.																												