

Lumio 250x250

Instruktionsmanual

Skal læses før installation og bør gemmes til fremtidigt brug

Smalt firkantet påbygningsarmatur med HF-sensor og dagslyssensor. Hus og skærm i varmebestandig polycarbonat.

For at sikre kvaliteten af produktet og sikker anvendelse, skal følgende instruktioner overholdes:

Almene retningslinjer og sikkerhedsadvarsler:

1. Inden du åbner emballagen, kontrolleres om der er tegn på skader eller defekter sket under transport. Ved tegn på skader må produktet ikke anvendes! Kontakt omgående leverandøren.
2. Ved røgudvikling, lugt mv. sluk omgående for strømmen og få armaturet tilset af en elektriker.
3. Produktet må kun installeres, afmonteres og vedligeholdes af en elektriker.

Leverandøren påtager sig ikke ansvar for eventuelle problemer, skader eller udgifter opstået på grund af forkert håndtering eller ukorrekt anvendelse af produktet!

Installation:

4. Afbryd strømmen før installation, vedligeholdelse, rengøring og nedtagning.
5. Produktet renses med en fugtig blød klud. Brug aldrig opløsningsmidler til rengøring af produktet.

Anvendelse	Påbygning	Forsyningsspænding	220- 240V, 50Hz
Driver	u/dæmp. Driveren er flicker-fri	Isolationsklasse	Klasse II
Lyskilde	LED	Kapslingsklasse	IP54. Må ikke installeres udendørs uden beskyttelse af halvtag eller lignende
Effekt	12W	Dæmp	u/dæmp m/HF-sensor
CCT	3000K	Omgivelsestemperaturer	-20°C til +45°C
CRI	80	Dimensioner	250x250x50 mm
Lysspredning	120°	Tilslutning	I 3-polet klemrække
Levetid	50.000 timer L90/B10	Godkendelse	CE, RoHS, ErP

Montage

Smart monteringsystem med hurtig montage. Monteringsbeslaget fastgøres først i loftet, hvorefter armaturet fastgøres i monteringsbeslaget med to skruer placeret på hver side af armaturet.

Armaturet leveres med **indbygget HF sensor og dagslyssensor** med fast indstilling: Lysresponsgrænse på 10 lux, detektionsradius 5-7m og efterløbstid på 30 sek.

Er lysmængden større end 10 lux tændes armaturet ikke selvom der er bevægelse. Er lysmængden mindre end 10 lux vil armaturet tændes når der er bevægelse. HF sensorens detektionsområde er 140° med en maksimal detektionsradius på 5-7 meter.

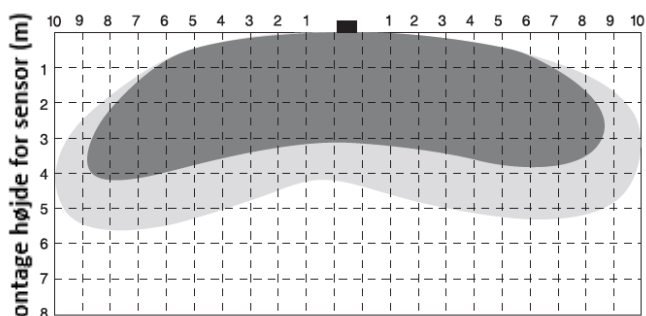

Detektionsmønster ved loftmontage (m)

■ Område med høj detektionsgrad
 ■ Område med lav detektionsgrad

1. Tag armaturet og pakken med tilbehøret ud af indpakningen

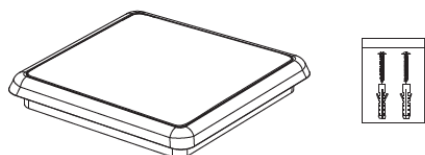

2. Fjern skruberne og tag beslaget af

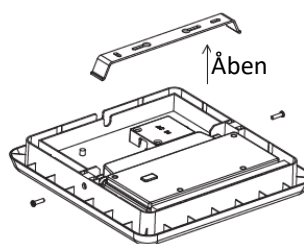

3. Monter armaturets beslag og tilslut forsyningsspændingen som vist herunder

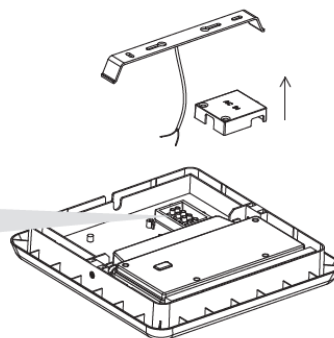
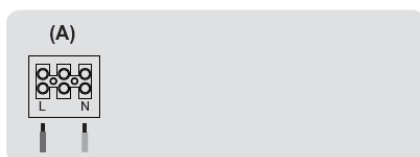

4. Fastgør armaturet til beslaget igen

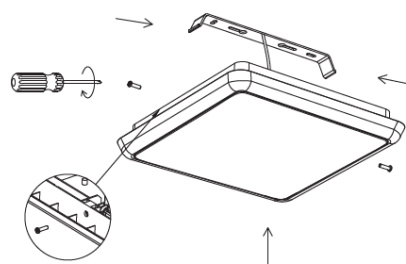

5. Tænd for lyset

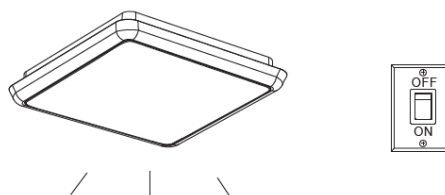

Tak fordi du valgte et kvalitetsprodukt fra Inwave. Opstår der spørgsmål vedr. produktet står vi gerne til rådighed på nedenstående telefon og mail.